

# HORIZONTAL

## HORIZONTAL 36 FIBRAS



FCLO-P-HO-36

IMAGEN DEMOSTRATIVA



### GENERAL

#### DESCRIPCIÓN

Cierre horizontal de capacidad máxima de 36 empalmes con un diseño innovador, ligero, de tamaño realmente pequeño y fácil manejo. Cuenta con la protección ideal tanto para las fibras y los empalmes al momento de realizar interconexiones, derivaciones o accesos intermedios.

#### CARACTERÍSTICAS

- Grado de protección es IP 68:
  - 6: Totalmente protegido contra el polvo.
  - 8: Protegido contra los efectos de la inmersión prolongada bajo presión.
- Resguardo excelente de las fibras ante condiciones ambientales de polvo, lluvia y cualquier agente externo.
- Excelente sellado mecánico y totalmente hermético. Sistema de rotación mecánica.
- Método de Instalación: aérea, subterránea e incluso enterrado directamente.
- 3 entradas para cables (1 puerto dual para acceso intermedio y 2 puertos de derivación o para unión).

FCLO-P-HO-36	
IP	IP68
Material	PP+FG
Diámetros de cable de planta externa	Φ8mm~Φ17.5mm
Número máximo de charolas	3 charolas de 12 fibras
Capacidad máxima de salidas	1 Puerto dual y 2 Puertos para derivaciones
Material de sellado	Silicona Vulcanizada
Tipo de sellado	Rotatorio mecánico
Mangas de empalme	45mm x 1.5 mm de diámetro
Temperatura operacional	-40°C~+60°C
Dimensiones	289 mm x 234 mm x 96 mm (+/- 7mm)
Peso (1)	2 Kg ~ 2.3 Kg
Nota: (1) El peso del cierre puede variar ± 400g	

## DIMENSIONES TÉCNICAS

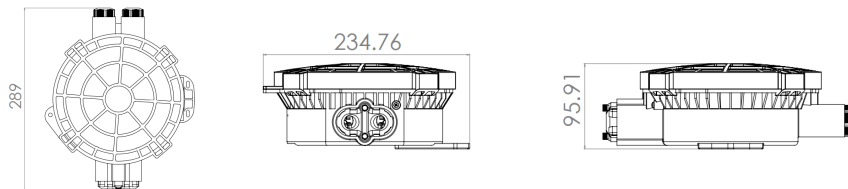

Fig 1 Dimensiones generales del producto establecidas en mm.

Tolerancias: ±5 mm.

## DETALLE DE INSTALACIÓN

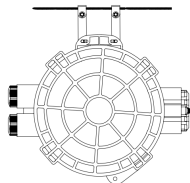

Fig 2 Instalación Aérea

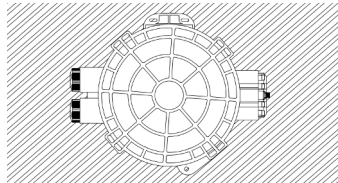

Fig 3 Instalación Enterrada

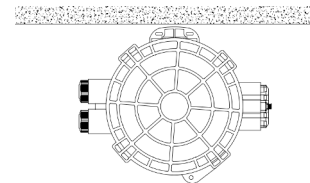
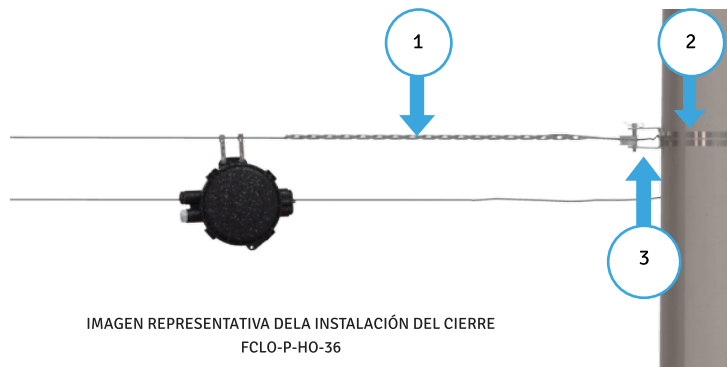

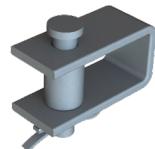
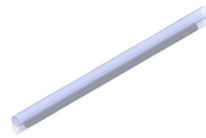

Fig 4 Instalación subterránea

## APLICACIÓN



## PRODUCTOS RELACIONADOS

z	Código	Descripción	Imagen
1	HP900-12.3-13.3	PREFORMADO ALUMINIO 900 MM DIÁMETRO 12.3-13.3 MM	
2	HF-5/8-30	FLEJE 5/8" 30 METROS CAJA CARTON	
3	HTD-1F-15	HERRAJE DE TENSION D 1 SOLO FLEJE 15KN	
4	FM-FO-ME-45-15	MANGAS DE EMPALME 45MM GUÍA DE 1.5 MM	

**INCLUYE**

No.	Cantidad	Descripción	No.	Cantidad	Descripción
1	1 pieza	Cierre de empalme	10	1 metro	Tubo transportador
2	1 pieza	Llave española	11	1 pieza	Gel de sellado
3	13 piezas	Cinchos	12	1 kit	Sujeción Aérea
4	1 pieza	Llave allen	13	1 pieza	Cinta aislante
5	1 pieza	Empaque de sellado doble	14	36 piezas	Mangas de empalme FM-FO-ME-40-15: 45mm x 1.5mm
6	1 pieza	Toalla limpiadora	15	1 piezas	Charola con tapa FCLO-HO36-EMPT-12
7	2 piezas	Empaque de sellado para cable $\Phi$ 8-12mm	16	2 piezas	Charolas sin tapa FCLO-HO36-EMP-12
8	2 piezas	Empaque de sellado para cable $\Phi$ 12-17.5 mm	17	2 piezas	Tornillería de repuesto
9	4 piezas	Tubo de sellado con tope			

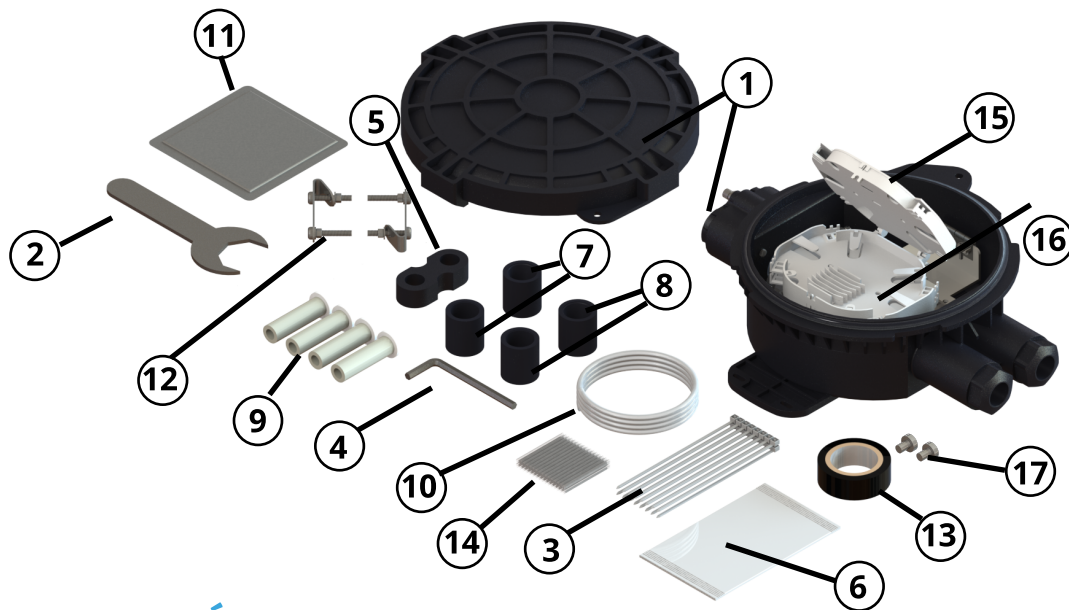
**CONFIGURACIÓN**

Código	Descripción
FCLO-P-HO-36	CIERRE DE EMPALME HORIZONTAL 36 FIBRAS PREC 3 CHAROLAS

## EMPAQUE Y EMBALAJE

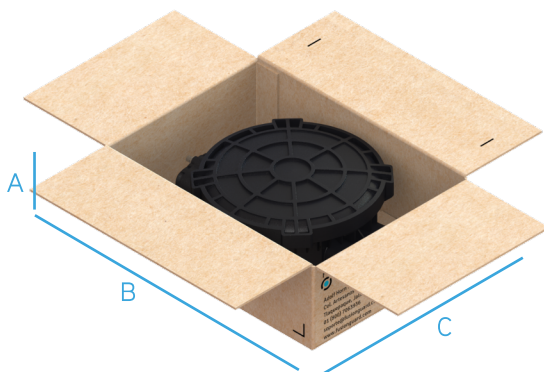

Empaque individual	A	B	B	Peso
1 Pieza	113 mm	325 mm	240 mm	2.1 Kg

Empaque Master	A	B	C	Peso
10 Piezas	752 mm	551 mm	335 mm	22.1 Kg

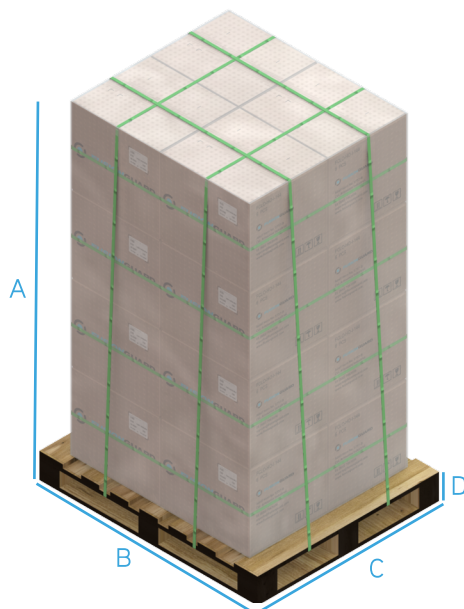

Tarima	A	B	C	D	Peso
80 Piezas	1644 mm	1200 mm	1000 mm	140 mm	196.8 Kg

Nota:

El envío en tarima se hace a partir de pedidos mayores a 48 cierres.

Cada cama dentro de la tarima es de 6 cajas (2X3) con un máximo de 4 camas por tarima.

## NOTAS DEL USUARIO