

CONECTOR PREPULIDO SERIE I

FCP-SCA-F300-A-S-I

Los conectores prepulidos MEXFOSERV son una excelente solución para terminación de fibra óptica e instalación en campo. Colocar un conector a un cable de fibra nunca ha sido tan sencillo.

Totalmente compatibles con la fibra estándar monomodo, cuentan con un diseño que hace que su ensamble se realice en minutos, utilizando herramientas básicas para fibra óptica.

Son ampliamente utilizados en redes FTTX.



Nota: Imágenes ilustrativas





APLICACIONES

- **CATV:** Redes de televisión por cable e integración de servicios de video, datos y voz
- **Reparación temporal o permanente de cortes:** Permite restablecer rápidamente la continuidad del enlace óptico, ya sea como solución provisional o como reparación definitiva en campo
- **FTTX:** Infraestructura de fibra hasta el usuario

CARACTERÍSTICAS GENERALES

- **Rápida Instalación:** Fácil terminación en campo, en menos de 2 minutos
- **Libre de adhesivos:** No utiliza pegamentos
- **V Groove:** Ranura en V para fácil alineación
- **Pulido angulado:** Disponible en pulido APC

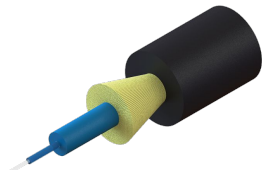

PRODUCTOS RELACIONADOS		
CÓDIGO	DESCRIPCIÓN	IMAGEN
FK-CON-PRE-10	KIT DE CONECTORIZADO PARA CONECTORES PREPULIDOS	
FOSPC-001-E-FTTX MF8-00A26	CABLE MINI FIGURA 8 FTTX	
FOSPC-001-E-MDU 3MM-00A0X	CABLE DROP FIGURA 0	
FTB-01	CAJA TERMINAL FTTX 01 ACOPLADORES SC/APC SIMPLEX SM	



NOTA . Imágenes ilustrativas



CARACTERÍSTICAS DEL PRODUCTO

ESPECIFICACIONES CONECTOR	
Pérdida por inserción	≤0.5 dB
Pérdida por retorno	≥ 45 dB
Conexiones por conector	500 veces
Repetibilidad de ensamblaje	3 veces
Temperatura operacional	-40 °C a 85 °C
Tipo de cable compatible	3 mm y 3x2 mm
Fuerza de tensión	20 N

CONSTRUCCIÓN INTERNA

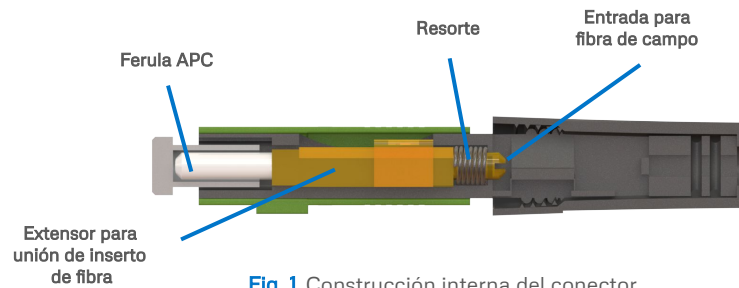
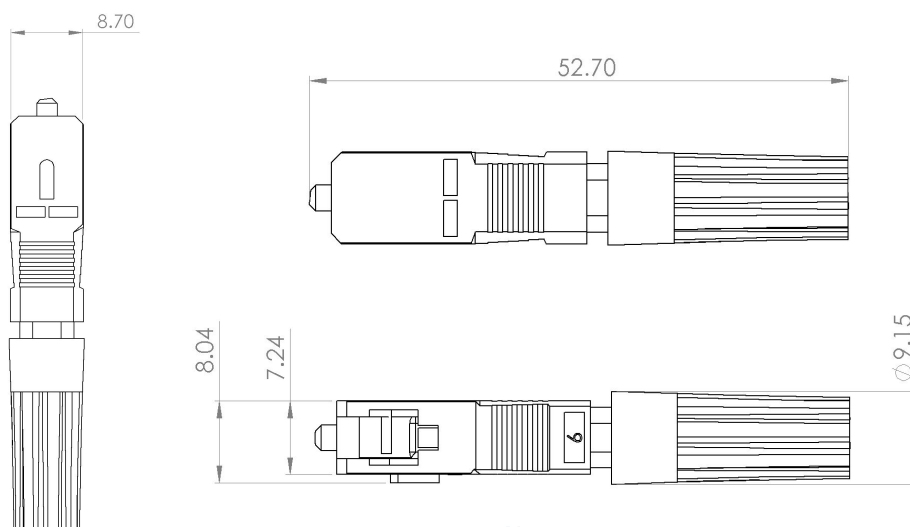

Fig. 1 Construcción interna del conector

DIMENSIONES DEL PRODUCTO



Nota: Todas las medidas están en mm
Tolerancia: ± 0.5 mm



COMPONENTES INCLUIDOS		
Número de identificación	Componente	Cantidad
1	Tapón de férula	1
2	Housing	1
3	Cuerpo del conector	1
4	Botal del conector	1
5	Jig	4 (por caja agrupadora)
6	Bolsa con Toallitas de limpieza	1 (por caja agrupadora)
7	Instructivo	1 (por caja agrupadora)

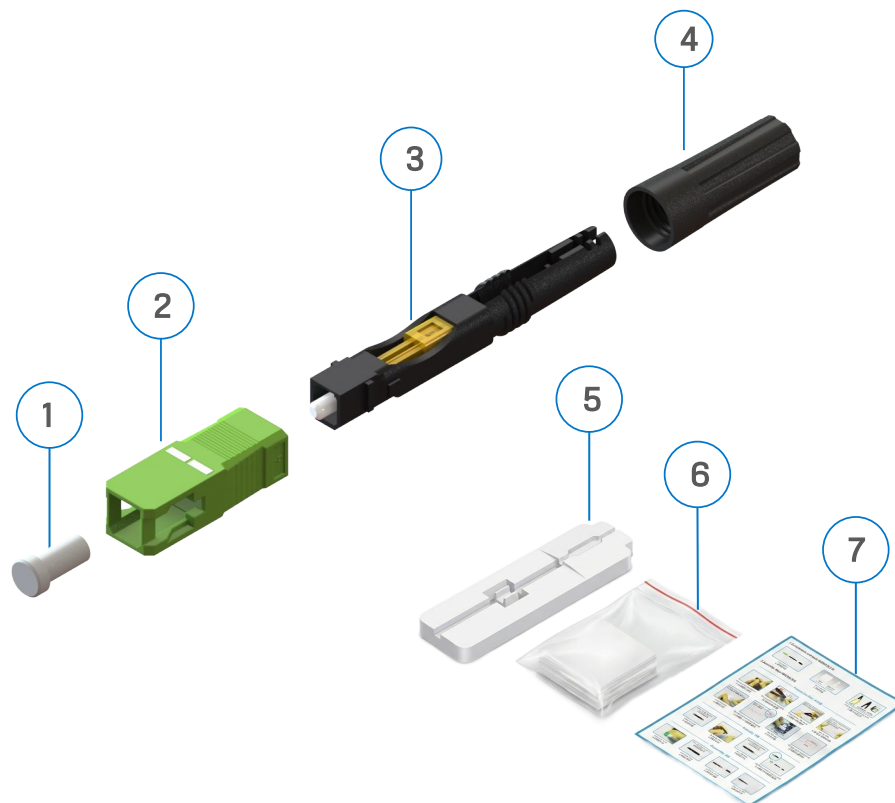

Fig. 2 Componentes y accesorios del conector

EMBALAJE Y ESTIBADO

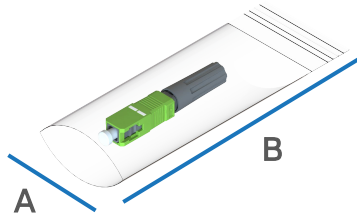

Fig. 3 Conector en empaque individual

EMPAQUE INDIVIDUAL EN CANDY BAG	A	B
1 Pieza	35 mm	100 mm

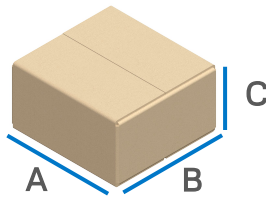

Fig. 4 Caja agrupadora

CAJA AGRUPADOR A	A	B	C
200 Piezas	230 mm	215 mm	115 mm

Nota: Cada caja agrupadora incluye: 4 Jigs, 1 Instructivo y Papel de limpieza

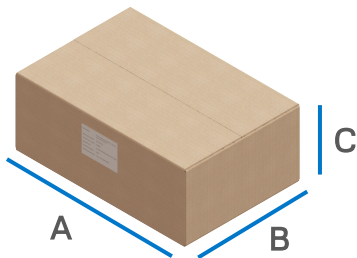

Fig. 5 Caja máster

CAJA MÁSTER	A	B	C
2000 Piezas	600 mm	445 mm	250 mm

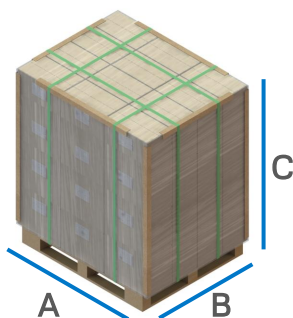

Fig. 6 Tarima

CAJA MÁSTER	A	B	C
40,000 Piezas	1070 mm	1070 mm	1300 mm

Tolerancia: $\pm 10\%$

CONFIGURACIÓNFCP - **SCA** - F300 - A - S - ISC - TIPO DE
CONECTOR

SC - Conector SC

A - TIPO DE PULIDO

A - Pulido APC

F300 - TIPO DE CABLEF300 - 3 mm y Cable plano
3x2 mm FTTXA - TIPO DE FIBRA

A - SM G652.D



\ NOTAS DEL USUARIO

