

CONECTOR PREPULIDO SERIE I

FCP-SCX-F329-A-S-I

Los conectores prepulidos MEXFOSERV son una excelente solución para terminación de fibra óptica e instalación en campo. Colocar un conector a un cable de fibra nunca ha sido tan sencillo.

Totalmente compatibles con la fibra estándar monomodo, cuentan con un diseño que hace que su ensamble se realice en minutos, utilizando herramientas básicas para fibra óptica.

Son ampliamente utilizados en redes FTTX.

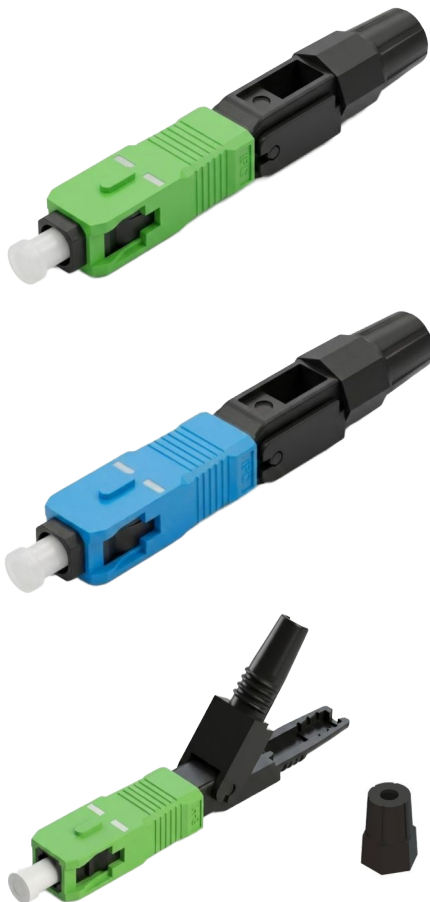

Nota: Imágenes ilustrativas









APLICACIONES

- **CATV:** Redes de televisión por cable e integración de servicios de video, datos y voz
- **Reparación temporal o permanente de cortes:** Permite restablecer rápidamente la continuidad del enlace óptico, ya sea como solución provisional o como reparación definitiva en campo
- **FTTX:** Infraestructura de fibra hasta el usuario

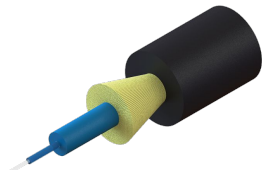
CARACTERÍSTICAS GENERALES

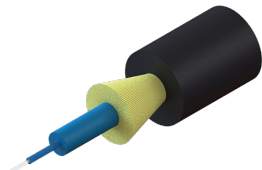
- **Rápida Instalación:** Fácil terminación en campo, en menos de 2 minutos
- **Libre de adhesivos:** No utiliza pegamentos
- **Variedad de pulidos:** Disponible en pulido APC y UPC
- **Método de unión mecánico:** No es necesaria una fusionadora.
- **Amplia compatibilidad:** Compatible con cable de 900 μ m, 2, 3 y 3x2 mm

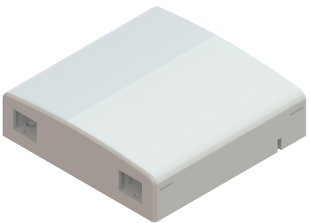

PRODUCTOS RELACIONADOS		
CÓDIGO	DESCRIPCIÓN	IMAGEN
FK-CON-PRE-10	KIT DE CONECTORIZADO PARA CONECTORES PREPULIDOS	 
FOSPC-001-E-FTTX MF8-00A26	CABLE MINI FIGURA 8 FTTX	 
FOSPC-001-E-MDU 3MM-00A0X	CABLE DROP FIGURA 0	 
FTB-01	CAJA TERMINAL FTTX 01 ACOPLADORES SC/APC SIMPLEX SM	 

Nota: Imágenes ilustrativas

CARACTERÍSTICAS DEL PRODUCTO

ESPECIFICACIONES CONECTOR		
Tipo de pulido	APC	UPC
Pérdida por inserción	≤ 0.5 dB	
Pérdida por retorno	≥ 55 dB	≥ 50 dB
Conexiones por conector	200 veces	
Repetibilidad de ensamblaje	3 veces	
Temperatura operacional	-40 °C a 80 °C	
Tipo de cable compatible	900 um, 2 mm, 3 mm y 3x2 mm	
Peso del conector	3.2 gr	

CONSTRUCCIÓN INTERNA

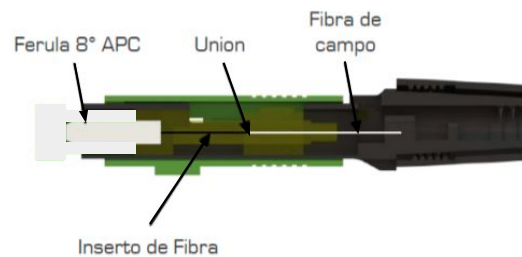
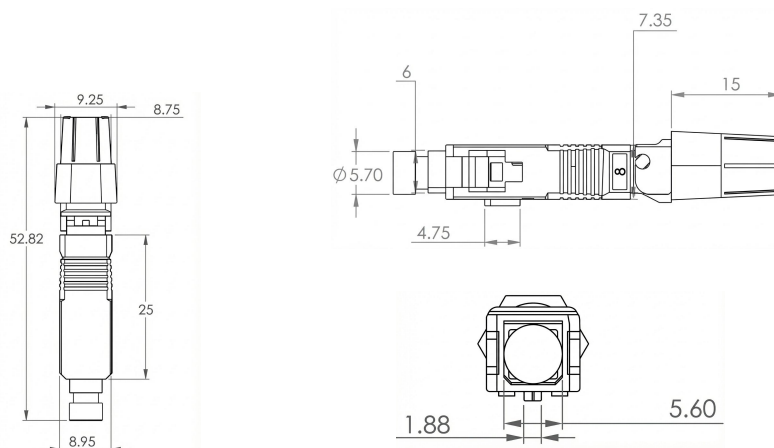

Fig. 1 Construcción interna del conector

DIMENSIONES DEL PRODUCTO



Nota: Todas las medidas están en mm
Tolerancia: ± 0.5 mm



COMPONENTES INCLUIDOS		
Número de identificación	Componente	Número de identificación
1	Bota del conector	1
2	Cuerpo del conector	1
3	Housing	1
4	Tapón cubrepolvo	1
5	Jig graduado	2 (por caja agrupadora)
6	Instructivo	1 (por caja agrupadora)

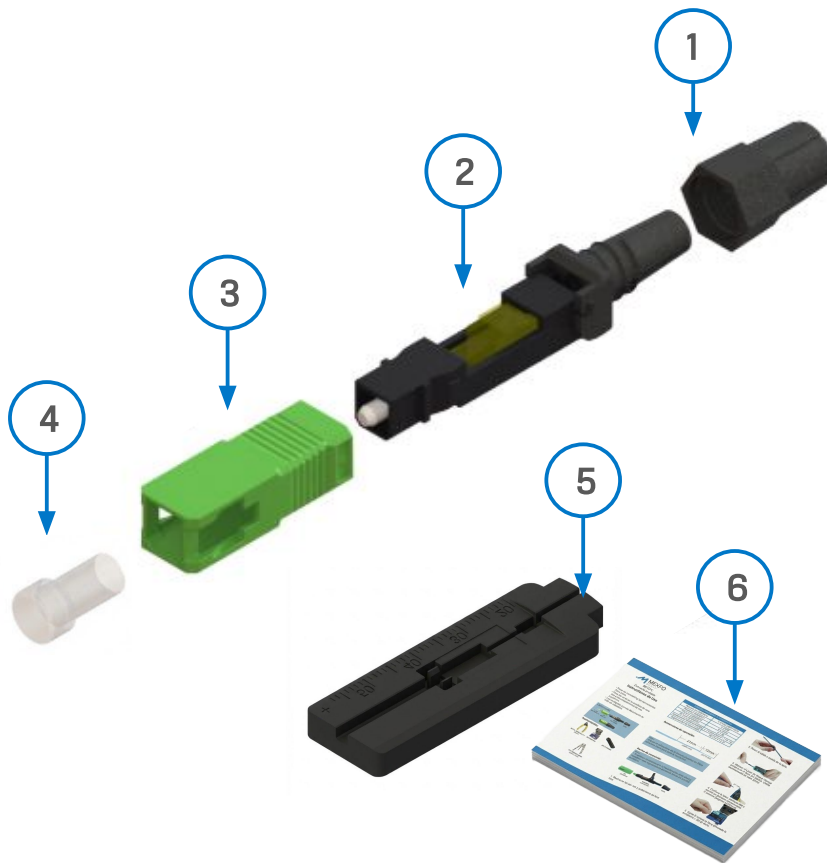

Fig. 2 Componentes y accesorios del conector

EMBALAJE Y ESTIBADO

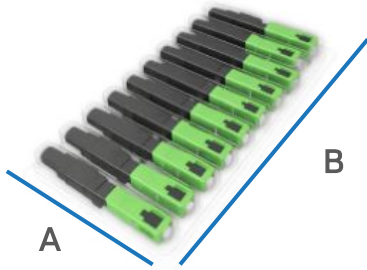

Fig. 3 Empaque en blister

EMPAQUE EN BLÍSTER	A	B	PESO
10 Piezas	75 mm	150 mm	45 gr

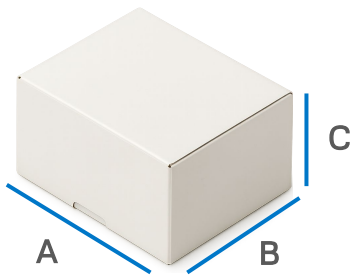

Fig. 4 Caja agrupadora

CAJA AGRUPADORA	A	B	C	PESO
100 Piezas	150 mm	116 mm	80 mm	750 gr

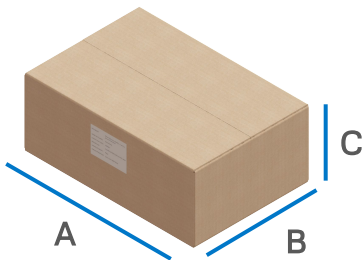

Fig. 5 Caja máster

CAJA MÁSTER	A	B	C	PESO
2000 Piezas	410 mm	330 mm	250 mm	9 kg

Nota: Tolerancias dimensionales y de peso \pm 5%

CONFIGURACIÓN

FCP - **SCX** - **F329** - **A** - **S** - **I**

SC - TIPO DE CONECTOR

SC - Conector SC

X - TIPO DE PULIDO

A - Pulido APC
U - Pulido UPC

F329 - TIPO DE CABLE

F329 - 3 mm, 2 mm, 900 μ m
y Cable plano 3x2 mm FTTX

A - TIPO DE FIBRA

A - SM G652.D



\ NOTAS DEL USUARIO

