

HORIZONTAL 96 FIBRAS SERIE I

FCLO-P-HO-I-96



(IMAGEN ILUSTRATIVA)

GENERAL

DESCRIPCIÓN

Cierre horizontal de diseño innovador, ligero y pequeño del mercado, para albergar 96 empalmes en sus 4 charolas de 24 empalmes cada una. Modelo con 3 puertos de entrada/salida de cable y sellado con goma de caucho no vulcanizada autoadhesivo, para una operación más sencilla y práctica pero sin comprometer la protección de las fibras. Amplia gama de aplicaciones.

CARACTERÍSTICAS

- **Proteccion IP68:** Resistencia completa contra agua y polvo.
- **Material resistente:** Fabricado en PC
- **Versatilidad de instalación:** Se puede instalar de manera aérea, en manhole, o en pared*
- **Resistente a UV.**
- **Totalmente equipado:** Incluye herraje aéreo, holders, mangas de empalme, bandejas de empalme, etc.



DETALLES DE INSTALACIÓN

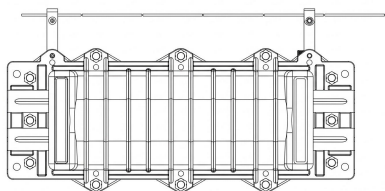

Fig. 1 Instalación aérea

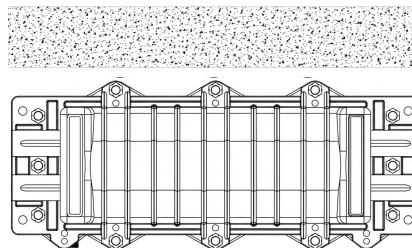





Fig. 2 Instalación subterránea

PRODUCTOS RELACIONADOS

Código	Descripción		
AI-6AP	EMPALMADORA Y ACCESORIOS DE ALINEACION POR NUCLEO SERIE I		
FK-EMP-I	Kit de Empalme Instalador		
FOSPC-096-F-SJSA	CABLE ARMADO SJ 96F G652.D		
FRE-MH-MH-CP-20T	MANHOLE		

ESPECIFICACIONES TÉCNICAS

Características	FCLO-P-HO-I-96
IP	IP68
Resistente a los rayos UV	Sí
Material	PC
Diámetros de cable de planta externa	Ø8mm~Ø22mm
Número máximo de charolas	4 charolas de 24 empalmes
Capacidad máxima de salidas	3 entradas/salidas
Material de sellado	Cinta adhesiva o material de goma de silicón.
Tipo de sellado	Mecánico circular-lineal (tornillo-tuerca)
Mangas de empalme	Incluidas
Dimensiones	460 mm x 190 mm x 120 mm
Peso	2.44kg

DIMENSIONES TÉCNICAS

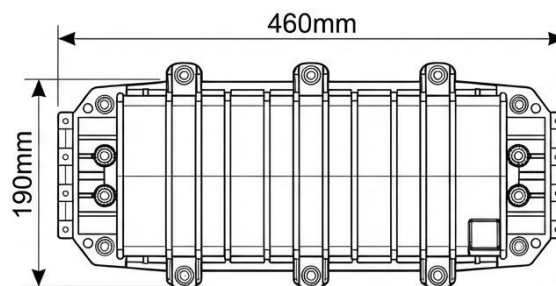
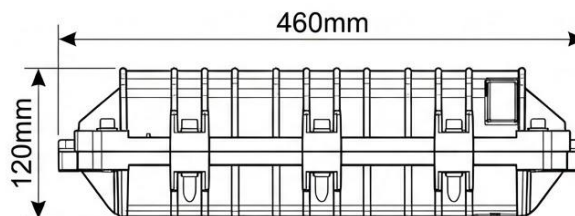

Nota: Dimensiones
Tolerancias: 5%

INCLUYE

INDICE	DESCRIPCIÓN	CANTIDAD
1	Cierre de empalme FCLO-P-HO-I-96	1 pieza
2	Grommet	4 piezas
3	Cinta de engorde de cable	1 pieza
4	Mangas de empalme	1 Paquete
5	Cinchos	1 Paquete
6	Llave allen	1 pieza
7	Cinta aislante	1 pieza
8	Herrajes de montaje aéreo	1 Kit

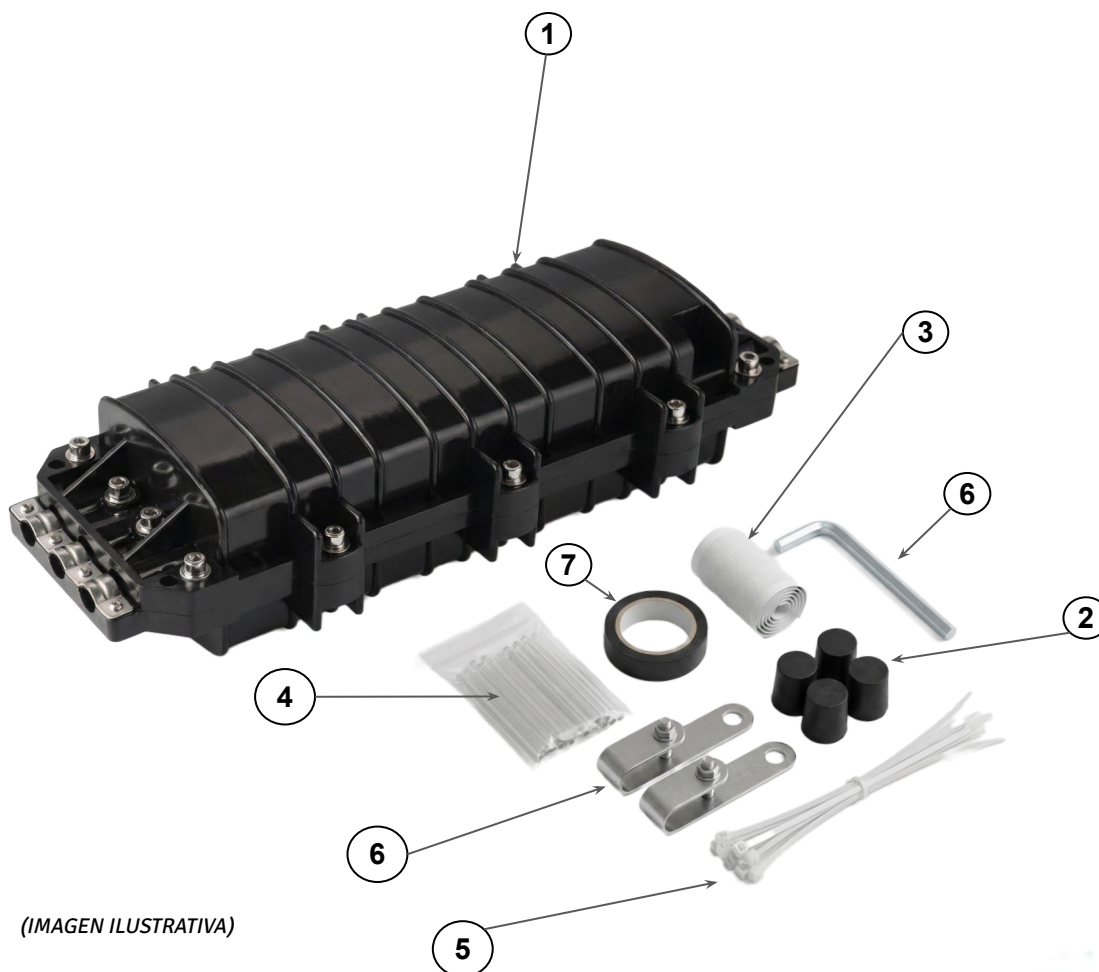

EMBALAJE Y ESTIBADO FCLO-P-HO-I-96

CAJA MASTER

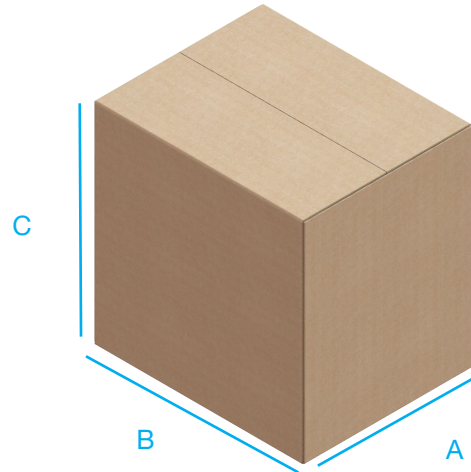

Caja	A	B	C	Peso
10 piezas	620mm	480mm	420mm	25.9Kg ±10%

ESTIBADO

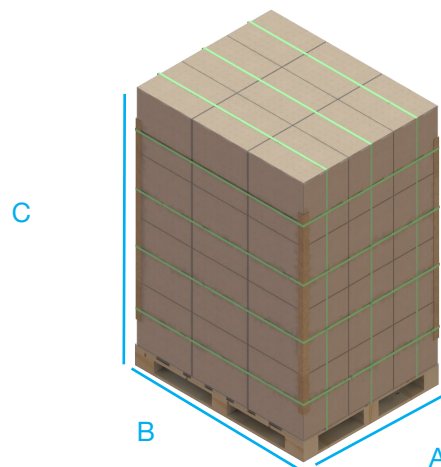

Caja	A	B	C	Peso
240 piezas	1000mm	1200mm	1850mm	498 Kg ±10%

NOTA: Tolerancia: ±10mm

NOTAS DEL USUARIO

