



## FTTX SERIE 16 SERIE I

### MANUAL DE USO | FCLO-P-HO-I-16A-XXXX-XX-XXX



**Requerimientos previos a la instalación**

- Asegurarse de contar con las herramientas: taladro, brocas, desarmadores, llave de presión.
- Confirmar la integridad del cierre y sus accesorios.
- Usar protección personal (guantes, gafas de seguridad).

**Herramientas sugeridas**

Código	Descripción	
HT-S144H	PINZA PARA DESFORRE 3 EN 1	
FCS-KIM-280	TOALLAS SECAS KIMWIPES (280 TOALLAS)	
AI-6AP	EMPALMADORA Y ACCESORIOS DE ALINEACION POR NUCLEO SERIE I	
FK-CON-FTTH-I	KIT DE CONECTORIZADO FTTH	



**INCLUYE**

NO.	DESCRIPCIÓN	CANTIDAD
1	Cierre de empalme	1 pieza
2	Herraje para instalación aérea	1 kit
3	Tornillos para instalación en pared	1 kit
4	Abrazaderas para instalación en poste	1 kit
5	Cinchos plásticos	10 piezas
6	Mangas de empalme 45 mm x 1mm (FM-FO-ME-45-10)	24 piezas
7	Llave para cierre	1 pieza
8	Splitters [De acuerdo a configuración]	-
9	Acopladores SC [De acuerdo a configuración]	16
10	Manual de instalación	1 pieza

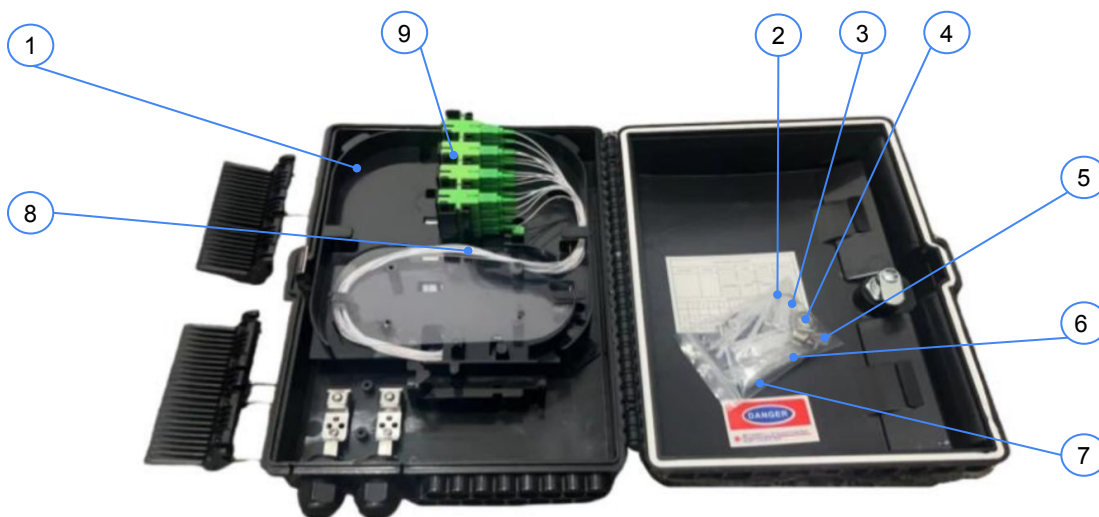

## Procedimiento de Instalación

### Gestión de fibra y empalmes

- Respetar el radio mínimo de curvatura recomendado: 30 mm.
- Colocar las fibras en las canaletas internas sin cruzamientos innecesarios.
- Mantener reservas ordenadas y sujetas con clips internos.

### preparación de cable

En el cable para ramificación se deberá desforrar 120cm. Con respecto al miembro central de refuerzo, se debe considerar un mínimo de 5 cm fuera del cable para su correcta sujeción. Si se trata de un cable armado, la armadura debe dejarse hasta 1.5cm de largo

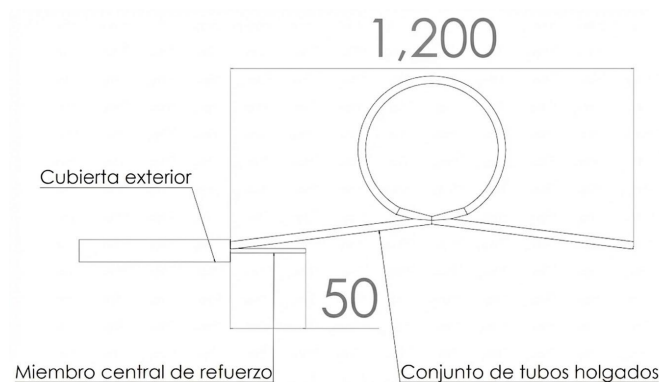

### Ruteo de fibras

Introduzca el cable por alguno de los puertos de entrada del cierre y fijarlo con el miembro central de refuerzo con el herraje del puerto correspondiente. Rutie el tubo holgado y sujetelo con los clips de fijación dejando la punta en la zona de empalme

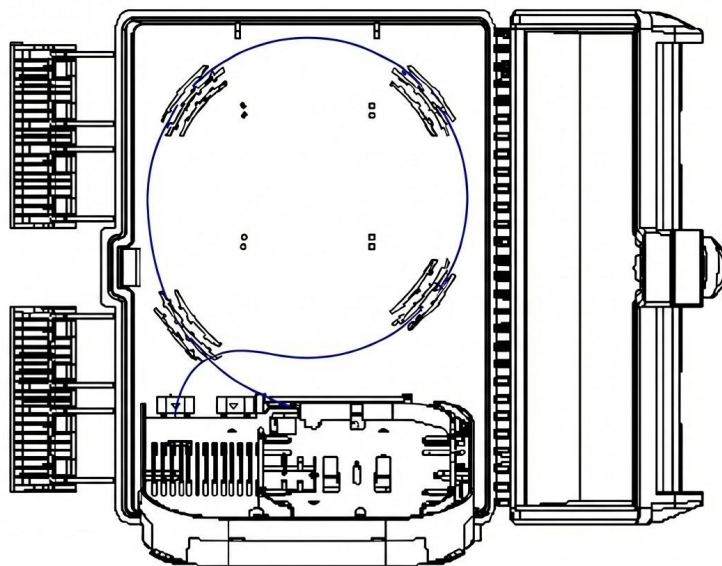

## Procedimiento de Instalación

### Gestión de fibra y empalmes

- Realizar empalmes por fusión y protegerlos con mangas de empalme.
- Ubicar los empalmes en la bandeja asignada.

### Ruteo de fibras

Iniciar el ruteo interno de las fibras dentro de la charola, recorriendo el contorno interno de esta como se muestra en la imagen (de ser necesario rutear dentro del perímetro interno para lograr un óptimo acomodo).

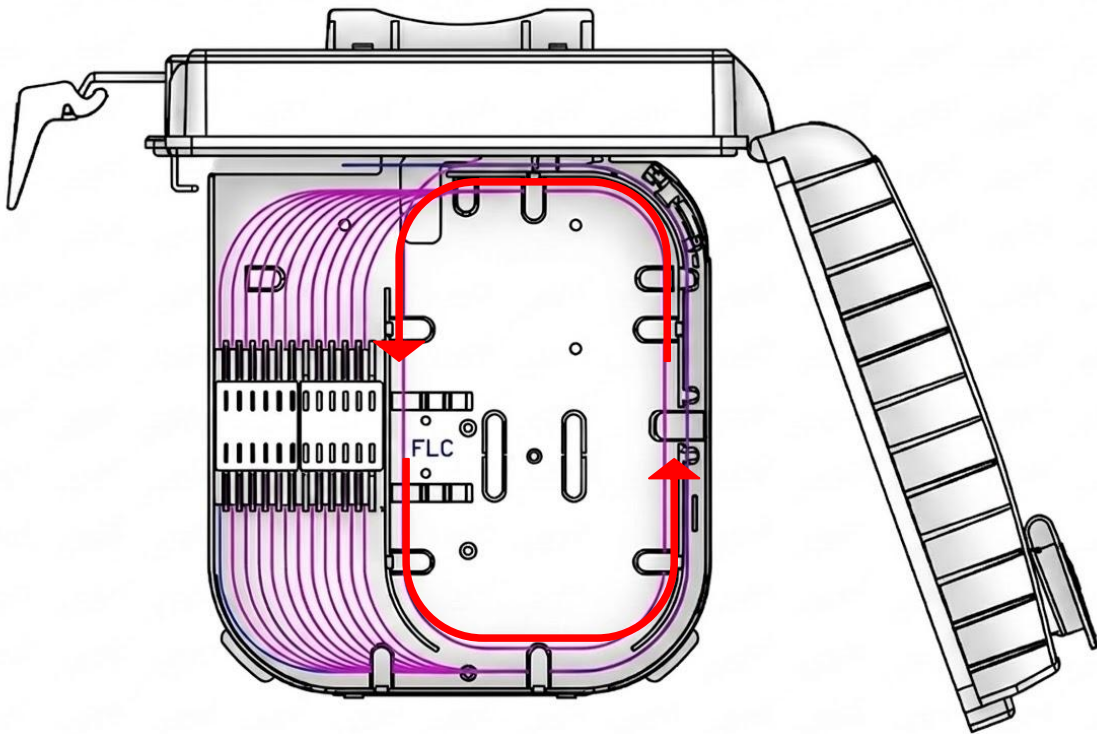

## Procedimiento de Instalación

## Conexión del splitter

- Empalma la fibra que se desea derivar a los puertos FTTX a la entrada del splitter
- Enrutar las salidas hacia los adaptadores, manteniendo el orden y numeración.
- No exceder el radio de curvatura de las fibras del PLC.

## Instalación de acometidas

Después de empalmar el cable de derivación con la entrada del splitter, se puede iniciar con la instalación de los cables de acometida (Drop fig 0 o Drop mini figura 8), quite el tapón del conector SC que se desea utilizar y del conector del Jumper a conectar realice limpieza antes de realizar la conexión. Enrute el cable hasta los puertos de salida.

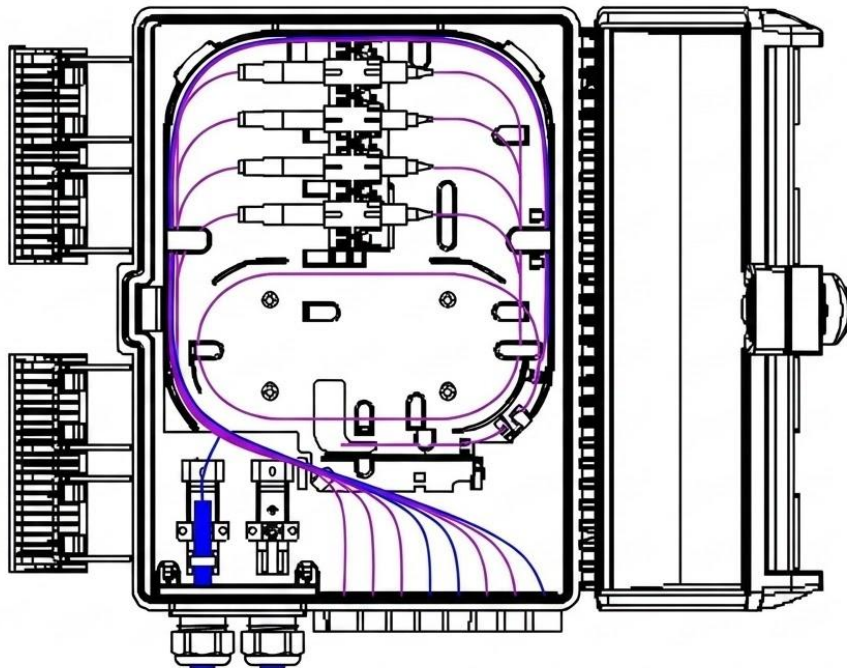

## Procedimiento de Instalación

### Instalación en pared

- Verifique que el cierre está debidamente sellado esto para lograr el IP65
- Apriete el tornillo de seguridad con la llave incluida en el kit de instalación
- Seleccione el kit de instalación a utilizar (Pared, poste o aerea)

### Instalación en pared

Realice la medición de los puntos de soporte para proceder con la perforación en la pared donde se desea instalar de acuerdo a las siguientes medidas

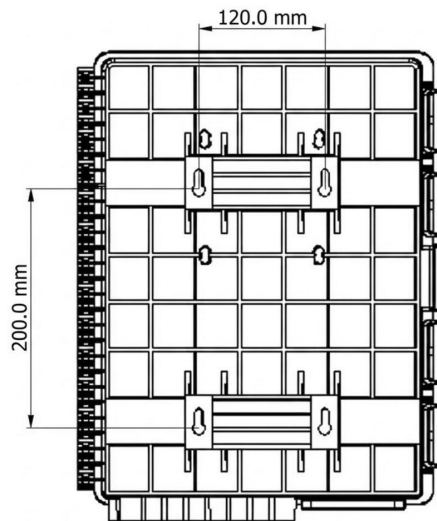

Una vez realizadas las perforaciones coloca los los taquetes incluidos e inserte y enrosque los tornillos dejando fuera 2.5mm del tornillo . Con los cuatro tornillos instalados coloque el cierre pasando la cabeza del tornillo y despues jale hacia abajo para asegurar con el cuerpo del tornillo.

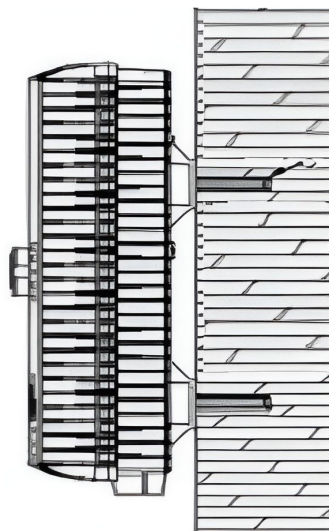

### Instalación en poste

Desenrosque por completo los flejes del kit de instalación en poste esto para poderlo pasar por las ranuras de fijación del cierre como se muestra en la imagen.

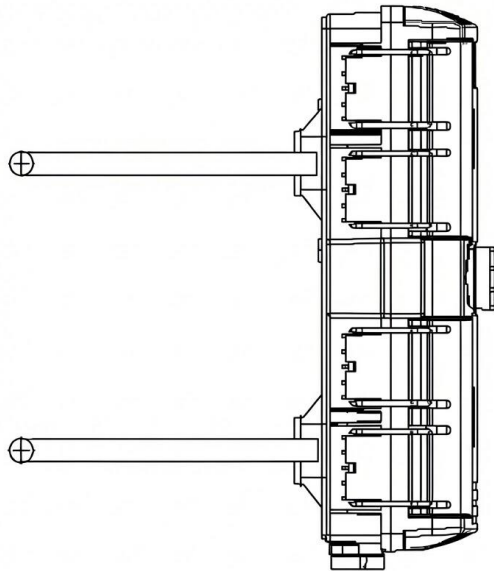

Utilice las medidas de seguridad necesarias para y ubique el cierre a la altura del poste donde se requiere instalar y comience a apretar con el tornillos los flejes hasta que el cierre quede completamente fijo.

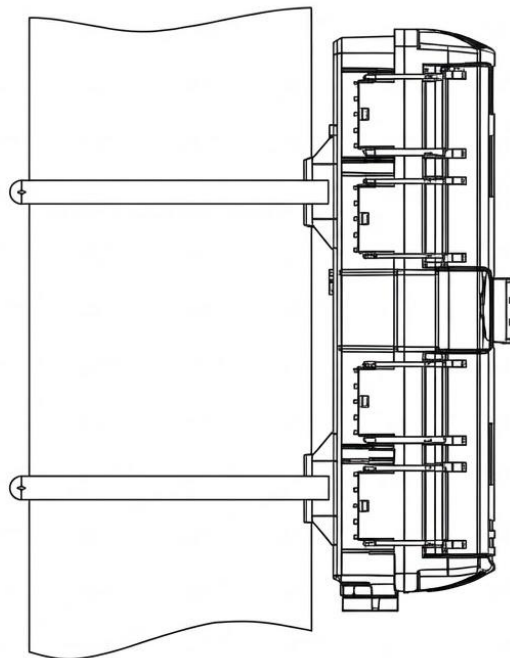

### Instalación aérea

Fije los herrajes de instalación aérea en la parte posterior del cierre.

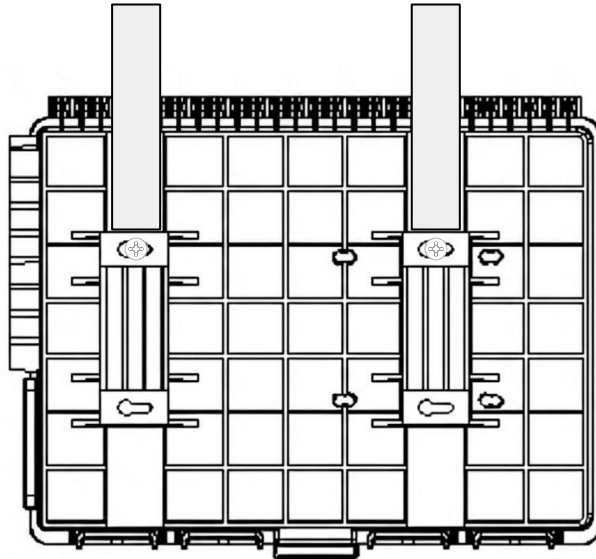

Retire la tuerca y tornillo de los para poder colocarlo sobre el cable, una vez hecho lo anterior coloque nuevamente los tornillos y tuercas esto para evitar que el cierre pueda caer

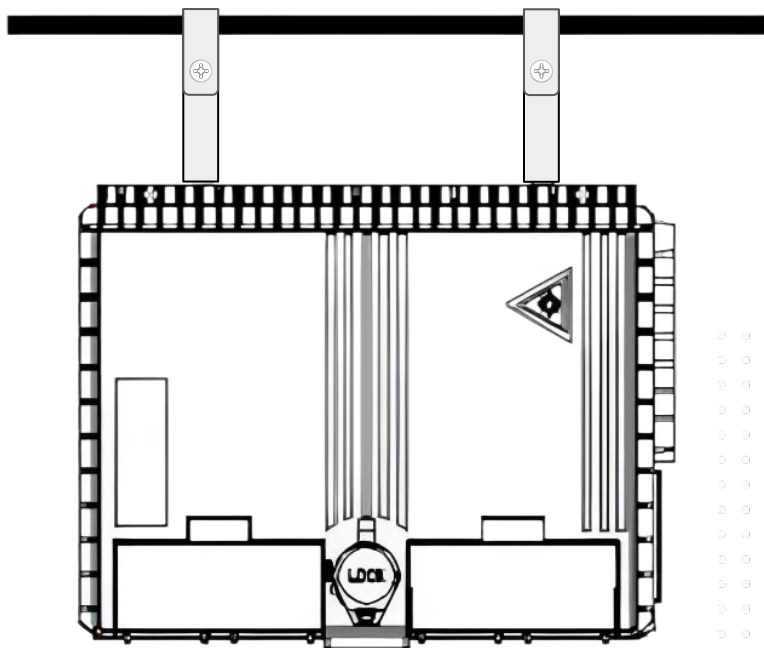



Manual de uso | Cierres de empalme  
[info@fusionguard.com](mailto:info@fusionguard.com)  
[www.fusionguard.com](http://www.fusionguard.com)